

Uputa za upotrebu
za korisnika instalacije

VIESSMANN

Regulator temperature prostora
Tip UTDB i UTDB-RF

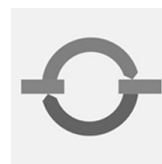

VITOTROL 100



Sigurnosne upute

Za Vašu sigurnost



Molimo Vas da se pridržavate ovih sigurnosnih uputa kako bi se isključile opasnosti po čovjeka i nastajanje materijalnih šteta.

Pojašnjenja sigurnosne upute



Opasnost

Ovaj znak upozorava na mogućnost ozljeđivanja.



Pozor

Ovaj znak upozorava na moguće materijalne i ekološke štete.

Uputa

Podaci sa dodatkom Uputa sadrže dodatne informacije.

Ciljna grupa

Ove upute za upotrebu namijenjene su korisnicima instalacije grijanja. Ovaj uređaj **nije** namijenjen za korištenje od strane osoba (uključujući djecu) s ograničenim fizičkim, i duševnim sposobnostima ili pak od strane osoba s manjkom iskustva i/ili manjkom znanja ako se te osobe ne nalaze u pratnji osobe zadužene za njihovu sigurnost ili pak od tih osoba primaju upute o korištenju uređaja.



Pozor

Djeca se trebaju pritom nadgledati. Potrebno je zajamčiti da se djeca ne igraju s dotičnim uređajem.



Opasnost

Nestručno provedeni radovi na instalaciji grijanja mogu dovesti do smrtonosnih nesreća.

- Radove na plinskim instalacijama smiju izvoditi samo instalateri ovlašteni od strane distributera plina.
- Radove na elektrici smiju izvoditi samo stručni električari.

Upute za ponašanje kod mirisa plina



Opasnost

Izlazeći plin može dovesti do eksplozija koje mogu izazvati najteže ozljede.

- Zabranjeno pušenje! Spriječiti pojavu otvorenog plamena i nastajanje iskri. Nikada se ne smiju uključivati prekidač za svjetlo i električni uređaji.
- Zatvoriti plinsku slavinu.
- Otvoriti prozore i vrata.
- Evakuirati osobe iz zone opasnosti.
- Obavijestiti distributera plina i struje i specijaliziranu firmu za grijanje po izlasku iz objekta.
- Sa sigurnog mjesta (izvan objekta) prekinuti opskrbu objekta električnom energijom.

Za Vašu sigurnost (nastavak)

Upute za ponašanje kod mirisa dimnih plinova



Opasnost

Dimni plinovi mogu dovesti do smrtonosnih trovanja.

- Isključiti instalaciju grijanja.
- Prozračiti mjesto postavljanja.
- Zatvoriti vrata prema stambenim prostorijama.

Upute za ponašanje u slučaju požara



Opasnost

Kod vatre postoji opasnost od nastajanja opekлина i eksplozije.

- Isključiti instalaciju grijanja.
- Zatvoriti zaporne ventile u dovodima goriva.
- Koristite ispitani aparat za gašenje požara požarnog razreda ABC.

Uvjeti za kotlovnici



Pozor

Nedozvoljeni uvjeti okoline mogu prouzročiti štete na instalaciji grijanja i dovesti u opasnost sigurnan pogon.

- Osigurati temperature okruženja više od 0 °C i manje od 35 °C.
- Izbjegavati onečišćenje zraka halogenim ugljikovodicima (sadržani primjerice u bojama, otapalima i sredstvima za čišćenje) te jaku prašnost (npr. kod radova brušenja).
- Izbjegavati trajno visoku vlažnost zraka (npr. zbog čestog sušenja rublja).
- Postojeće otvore za dovodni zrak ne zatvarati.

Dodatne komponente, rezervni i potrošni dijelovi



Pozor

Komponente koje nisu ispitane sa instalacijom grijanja mogu izazvati štete na instalaciji grijanja ili mogu imati utjecaj na njezino funkcioniranje. Ugrađivanje odn. izmjenu treba izvesti isključivo stručna firma.

Popis sadržaja

Popis sadržaja

Gdje opslužujete

Pregled elemenata opsluživanja i pokazivanja.....	6
■ Otvaranje zaklopke.....	6
■ Funkcije.....	7
■ Simboli na displeju.....	7
Kako opsluživati.....	8
■ Osnovni prikaz.....	8
■ Blokirati opsluživanje.....	9

Podesiti temperaturu prostora

Podesiti.....	10
■ Odabir vrste pogona.....	10
■ Odabir vremenskog programa.....	10
■ Unaprijed podešeni vremenski programi.....	10
■ Pogon zaštite od smrzavanja.....	12
■ Pogon s konstantnom temperaturom prostora (ručno).....	12
Temperaturu prostora trajno podesiti.....	13
■ Podešavanje individualnog vremenskog programa.....	13
Promijeniti temperaturu prostora samo za pojedine dane.....	15
■ Podešavanje programa godišnjeg odmora.....	15
Promijeniti temperaturu prostora samo za nekoliko sati.....	16
■ Promjena tipkama ▼/▲.....	16
■ Podešavanje party pogona.....	16
■ Podešavanje štednog pogona.....	17

Daljnja podešavanja

Vrijeme i datum.....	18
Ljetno vrijeme/zimsko vrijeme.....	18
Podešavanje jezika.....	18
Preimenovanje vremenskog programa.....	19
Usklađivanje temperature.....	19
Reagiranje regulacije.....	20

Mogućnosti upita

Provjera temperatura i daljnjih postavki.....	21
Upitati vremenske programe.....	21
■ Vremenski program aktualnog dana za Prog 1 do Prog 3.....	21
Provjera programa godišnjeg odmora (ako je uneseno).....	21

Što se mora učiniti?

Prostorije prehladne.....	22
Prostorije pretople.....	22
■ svjetluca na displeju.....	22

Popis sadržaja (nastavak)

Zamijeniti baterije.....	23
Promjena adresnog kôda.....	24
Potvrde	
Izjava o sukladnosti.....	25
■ Izjava o sukladnosti za Vitotrol 100, tip UTDB.....	25
■ Izjava o sukladnosti za Vitotrol 100, tip UTDB-RF.....	25
Radovi održavanja	
Čišćenje.....	27
Upute za štednju energije.....	28
Kazalo.....	29

Gdje opslužujete

Pregled elemenata opsluživanja i pokazivanja

Otvaranje zaklopke

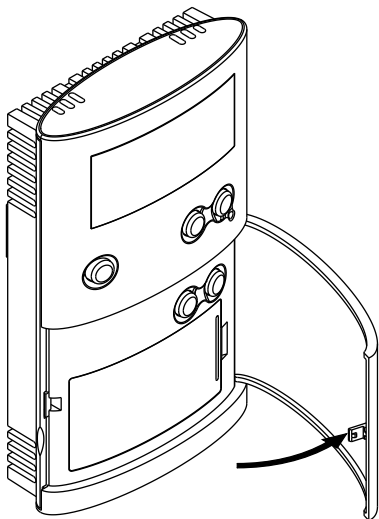

Pregled elemenata opsluživanja i pokazivanja (nastavak)

Funkcije

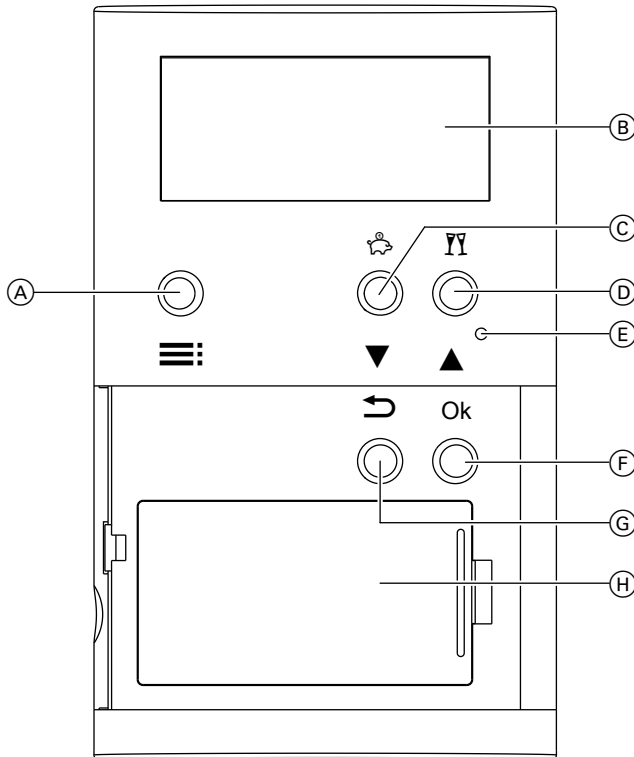

- (A) Pozivanje menija
- (B) Displej
- (C) Štedni pogon ☁️ (stranica 17) ili promjena vrijednosti ▼
- (D) Party pogon 🎉 (stranica 16) ili promjena vrijednosti ▲
- (E) Reset
- (F) Potvrđivanje
- (G) 1 korak unatrag u meniju
- (H) Pretinac za baterije

Simboli na displeju

Simboli se ne pojavljuju stalno, nego ovisno o pogonskom stanju.

Gdje opslužujete

Pregled elemenata opsluživanja i pokazivanja (nastavak)

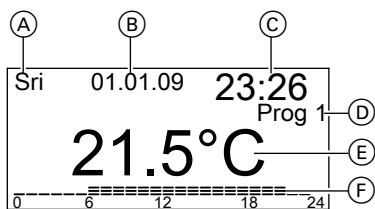

- (A) Dan u tjednu
- (B) Datum
- (C) Vrijeme
- (D) Odabrani vremenski program
- (E) Temperatura prostora
- (F) Vremenski program prikazan kao satna linija

- Zahtjev za toplinom
- Party pogon aktivan
- Štedni pogon aktivan
- Ručni pogon aktivan
- Program godišnjeg odmora aktivan
- Pogon za zaštitu od smrzavanja aktivan
- Zamijeniti bateriju
- Opsluživanje blokirano

Osvjetljenje displeja

Osvjetljenje displeja aktivira se pritiskom na bilo koju tipku, a deaktivira se 15 s nakon posljednjeg pritiskanja tipke.

Kako opsluživati

Osnovni prikaz

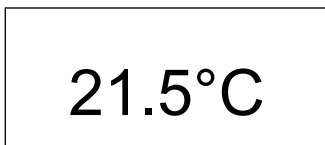

U stanju mirovanja se na displeju uvijek prikazuje osnovni prikaz.

- Pritiskom bilo koje tipke dospjet ćete do prikaza pogona.
- Dvostrukim pritiskom tipke dospjet ćete do menija.

- Možete se u meniju vratiti jedan korak unatrag s .
- Automatsko ponovno napuštanje menija 30 s nakon posljednjeg pritiskanja tipke. Nakon daljnje 3 min pojavljuje se osnovni prikaz. Provedene promjene preuzimaju se s **OK**. Promjene temperature preko tipki / preuzimaju se automatski nakon 5 s.

Kako opsluživati (nastavak)

Blokirati opsluživanje

Možete blokirati opslužne tipke uređaja Vitotrol 100. Istovremeno pritisnite tipke ▼ i ▲ na 5 sekundi. Za deaktiviranje blokade ponovno istovremeno pritisnite tipke ▼ i ▲ na 5 sekundi.

Podesiti temperaturu prostora

Podesiti

Odabir vrste pogona

Možete odabrati između sljedećih vrsta pogona:

- Pogon grijanja s naizmjenično normalnom i 2 reducirane temperature prostora prema 3 unaprijed podešena ili individualna vremenska programa (vidi stranicu 10)
- Pogon za zaštitu od smrzavanja (vidi stranicu 12)
- Pogon s konstantnom temperaturom prostora (vidi stranicu 12)



Odabir vremenskog programa

Možete odabrati između 3 unaprijed podešena vremenska programa (prog 1 do prog 3).

Vremenske programe možete mijenjati individualno prema Vašim željama.

U vremenskom programu možete prebacivati između 3 vrijednosti temperature:

- Comfort (stanje isporuke: 21 °C)
- Eco (stanje kod isporuke: 19 °C)
- Reducirano (stanje isporuke: 16 °C)

1. Otvorite poklopac.
2. Pritisnite 2 puta .
3. Odaberite s  /  željeni program (npr. »Prog 1«).
4. Potvrdite s **OK**.
Pogon grijanja odvija se prema odabranom vremenskom programu.

Unaprijed podešeni vremenski programi

Vremenski program 1 – prog 1

Od ponedjeljka do petka

Vremenska faza	Početak	Završetak	Temperatura prostora
1	06:00	08:00	Comfort
2	08:00	12:00	Comfort
3	12:00	14:00	Comfort
4	14:00	18:00	Comfort
5	18:00	22:00	Comfort
6	22:00	06:00	Reducirano

Podesiti temperaturu prostora

Podesiti (nastavak)

Subota i nedjelja

Vremenska faza	Početak	Završetak	Temperatura prostora
1	07:00	08:00	Comfort
2	08:00	12:00	Comfort
3	12:00	14:00	Comfort
4	14:00	16:00	Comfort
5	16:00	23:00	Comfort
6	23:00	07:00	Reducirano

Vremenski program 2 – prog 2

Od ponedjeljka do petka

Vremenska faza	Početak	Završetak	Temperatura prostora
1	06:00	08:00	Comfort
2	08:00	12:00	Reducirano
3	12:00	14:00	Reducirano
4	14:00	16:00	Reducirano
5	16:00	22:00	Comfort
6	22:00	06:00	Reducirano

Subota i nedjelja

Vremenska faza	Početak	Završetak	Temperatura prostora
1	07:00	08:00	Comfort
2	08:00	12:00	Comfort
3	12:00	14:00	Comfort
4	14:00	18:00	Comfort
5	18:00	23:00	Comfort
6	23:00	07:00	Reducirano

Vremenski program 3 – prog 3

Od ponedjeljka do petka

Vremenska faza	Početak	Završetak	Temperatura prostora
1	06:00	08:00	Comfort
2	08:00	12:00	Eco
3	12:00	14:00	Comfort
4	14:00	18:00	Eco



Podesiti temperaturu prostora

Podesiti (nastavak)

Vremenska faza	Početak	Završetak	Temperatura prostora
5	18:00	23:00	Comfort
6	23:00	06:00	Reducirano



Subota i nedjelja

Vremenska faza	Početak	Završetak	Temperatura prostora
1	07:00	08:00	Comfort
2	08:00	12:00	Comfort
3	12:00	14:00	Comfort
4	14:00	18:00	Comfort
5	18:00	23:00	Comfort
6	23:00	07:00	Reducirano

Pogon zaštite od smrzavanja



Ako prostorije ne želite grijati, ali ipak želite imati zaštitu od smrzavanja. Ako temperatura prostora padne ispod 5 °C, slijedi grijanje prostora.



1. Otvorite poklopac.
2. Pritisnite 2 puta .

3. S  /  odaberite »**Zašt.od smrzav.**«
4. Potvrdite s **OK**.
Na displeju se pojavljuje  te ponovno aktualna temperatura prostora.

Pogon s konstantnom temperaturom prostora (ručno)

Slijedi stalno grijanje prostora s pod-ešenom temperaturom.

1. Otvorite poklopac.
2. Pritisnite 2 puta .
3. S  /  odaberite »**Ručno**«.
4. Potvrdite s **OK**.

5. Podesite željenu temperaturu prostora s  /  (min. 10 °C).
6. Potvrdite s **OK**.
Na displeju se pojavljuje  te ponovno aktualna temperatura prostora.

Temperaturu prostora trajno podesiti

U vremenskim programima možete podesiti 3 vrijednosti temperature:

■ Normalna temperatura prostora »**Comfort**«

Postavka u stanju kod isporuke: 21 °C

Područje podešavanja: 10 do 40 °C

■ Temperatura prostora »**Eco**«

Postavka u stanju kod isporuke: 19 °C

Područje podešavanja: 10 do 40 °C

■ Reducirana temperatura prostora »**Reduc.**«

Postavka u stanju kod isporuke: 16 °C

Područje podešavanja: 10 do 40 °C

1. Otvorite poklopac.
2. Pritisnite 2 puta .
3. S ▼/▲ odaberite »**Podešavanje**«.
4. Potvrdite s **OK**.
5. S ▼/▲ odaberite »**Podeš. temp.**«.
6. Potvrdite s **OK**.
7. Podesite željenu temperaturu za »**Comfort**« s ▼/▲.
8. Potvrdite s **OK**.
9. Podesite željenu temperaturu za »**Eco**« s ▼/▲.
10. Potvrdite s **OK**.
11. Podesite željenu temperaturu za »**Reduc**« s ▼/▲.
12. Potvrdite s **OK**.

Podešavanje individualnog vremenskog programa

Podesiti uklopne točke za vremena grijanja

U unaprijed podešenim vremenskim programima dan je podijeljen na 6 vremenskih faza.

Dan možete podijeliti i na manje od 6 vremenskih faza, npr.:

- Vremenska faza 1: Pogon s normalnom temperaturom prostora od 06:00 do 22:00 sati
- i
- Vremenska faza 2: Pogon s reduciranom temperaturom prostora od 22:00 do 06:00 sati

Posljednja vremenska faza se nakon unosa automatski dodjeljuje vremenskoj fazi 6. Ostale vremenske faze tada više nisu aktivne.

Podesiti temperaturu prostora

Temperaturu prostora trajno podesiti (nastavak)

Za svaku aktivnu vremensku fazu mora se unijeti uklopna točka, isklompna točka i temperatura (»**Comfort**«, »**Eco**«, »**Reducirano**«) (vidi primjer).

Vremenske intervale možete podesiti jednako za nekoliko dana (skup dana) ili za pojedinačne dane:

- »**PON-NED**« jednake vremenske faze za sve dane u tjednu
- »**PON-PET**« jednake vremenske faze od ponedjeljka do petka
- »**SUB-NED**« jednake vremenske faze za subotu i nedjelju
- »**POJEDINAČNI DAN**« različite vremenske faze za pojedinačne dane

Uputa

Postavke za pojedinačne dane potiskuju postavke za nekoliko dana.

1. Otvorite poklopac.
2. Pritisnite 2 puta .
3. S ▼/▲ odaberite »**Podešavanje**«.
4. Potvrdite s **OK**.
5. S ▼/▲ odaberite »**Programi**«.
6. Potvrdite s **OK**.
7. Pomoću ▼/▲ odaberite program koji želite promijeniti (npr. »**Prog 1**«).
8. Potvrdite s **OK**.
9. S ▼/▲ odaberite »**Podešavanje**«.
10. Potvrdite s **OK**.

11. Odaberite s ▼/▲ željeni skup dana/pojedinačni dan.
12. Potvrdite s **OK**.
13. Odaberite s ▼/▲ željenu vremensku fazu ili najprije željeni dan.
14. Redom podesite pomoću ▼/▲ željeni trenutak uključivanja, trenutak isključivanja i temperaturu (npr. »**Reducirano**«).
15. Svaki put potvrdite s **OK**.
16. Daljnje vremenske faze podesite prema opisu u točkama 11 do 13.

Uputa

Ako prilikom podešavanja između vremenskih faza nastanu praznine, one se automatski popunjavaju produžavanjem prethodne vremenske faze.

Deaktiviranje vremenskih faza

Kako biste deaktivirali vremensku fazu, podesite jednaku vrijednost za uklopnu i isklompnu točku.

Kopiranje vremenskih programa

Možete kopirati vremenske programe, npr. kako biste od jednog vremenskog programa napravili drugi s malim razlikama u odnosu na prvobitni.

1. Otvorite poklopac.



Podesiti temperaturu prostora

Temperaturu prostora trajno podesiti (nastavak)

2. Pritisnite 2 puta .
3. S ▼/▲ odaberite »**Podešavanja**«.
4. Potvrdite s **OK**.
5. S ▼/▲ odaberite »**Programi**«.
6. Potvrdite s **OK**.
7. Pomoću ▼/▲ odaberite program koji želite promijeniti (npr. »**Prog 1**«).
8. Potvrdite s **OK**.
9. S ▼/▲ odaberite »**Kopija od**«.
10. Potvrdite s **OK**.
11. Odaberite s ▼/▲ program koji želite kopirati.
12. Potvrdite s **OK**.
13. S ▼/▲ odaberite »**Podešavanje**«, kako biste proveli promjene.

Promijeniti temperaturu prostora samo za pojedine dane

Za vrijeme godišnjeg odmora postoje sljedeće mogućnosti uštede energije:

- Grijanje prostora možete potpuno isključiti tako da podesite pogon za zaštitu od smrzavanja »«.
- ili
- Grijanje prostora možete podesiti na minimalnu potrošnju energije (npr. kako se sobne biljke ne bi smrznule). Za to odaberite program godišnjeg odmora »« . Ako je program godišnjeg odmora aktivan, prostorije se griju s reduciranom temperaturom prostora (»**Reducirano**«).

Podešavanje programa godišnjeg odmora

1. Otvorite poklopac.
 2. Pritisnite 2 puta .
 3. S ▼/▲ odaberite »**Godišnji odmor**«.
 4. Potvrdite s **OK**.
 5. S ▼/▲ odaberite »**Uklj**«.
 6. Potvrdite s **OK**.
 7. Pomoću ▼/▲ podesite željeni dan i vrijeme za početak i završetak funkcije godišnjeg odmora.
 8. Svaki put potvrdite s **OK**.
- Završetak programa godišnjeg odmora**
- Program godišnjeg odmora završava automatski kad nastupi završno vrijeme.
 - Ako prijevremeno želite izbrisati program godišnjeg odmora:

Podesiti temperaturu prostora

Promijeniti temperaturu prostora samo za... (nastavak)



1. Otvorite poklopac.
2. Pritisnite 2 puta .
3. S / odaberite »Godišnji odmor«.
4. Potvrdite s **OK**.
5. S / odaberite »Isklj«.

Promijeniti temperaturu prostora samo za nekoliko sati



Sljedećim funkcijama možete promijeniti temperaturu prostora na nekoliko sati bez trajne promjene podešavanja.

Promijenjena temperatura se zadržava do iduće promjene unutar programa ili prebacivanja na neki drugi program.





Neplanirano želite povišiti temperaturu prostora:

- U programima »Prog 1« do »Prog 3« i »Ručno« temperaturu prostora povišujete tipkom  ili
- u programima »Prog 1« do »Prog 3« odaberite party pogon tipkom .

Neplanirano želite sniziti temperaturu prostora:



- U programima »Prog 1« do »Prog 3« i »Ručno« temperaturu prostora snižavate tipkom  ili
- u programima »Prog 1« do »Prog 3« odaberite štedni pogon tipkom .

Promjena tipkama /

1. Pritisnite tipku  ili . Prikazuje se aktualna zadana temperatura.
2. Pomoću / podesite željenu temperaturu.
3. Potvrdite s **OK** ili sačekajte oko 5 s, dok ne dođe do automatskog preuzimanja vrijednosti.

Podešavanje party pogona

U party pogonu se reducirana temperatura prostora automatski povišuje na podešenu normalnu temperaturu prostora (»Comfort«).

1. Pritisnite i držite tipku  oko 5 s. Na displeju se pojavljuje »«.

Promijeniti temperaturu prostora samo za... (nastavak)



2. Pomoću ▼/▲ možete promijeniti temperaturu.
3. Potvrdite s **OK**.

Završavanje party pogona

- Party pogon završava automatski sa sljedećom promjenom programa
- Ako party pogon želite završiti prijevremeno, pritisnite ponovno tipku  na oko 5 s.

Podešavanje štednog pogona

U štednom pogonu se automatski snižava podešena temperatura prostora za oko 2 °C.

1. Pritisnite i držite tipku  oko 5 s.
Na displeju se pojavljuje »«.
2. Pomoću ▼/▲ možete promijeniti temperaturu.
3. Potvrdite s **OK**.

Završiti štedni pogon

- Štedni pogon završava automatski sa sljedećom promjenom programa
- Ako štedni pogon želite završiti prijevremeno, pritisnite ponovno tipku  na oko 5 s.

Daljnja podešavanja

Vrijeme i datum

1. Otvorite poklopac.
2. Pritisnite 2 puta .
3. S ▼/▲ odaberite »**Podešavanja**«.
4. Potvrdite s **OK**.
5. S ▼/▲ odaberite »**Osnovno podešenje**«.
6. Potvrdite s **OK**.
7. S ▼/▲ odaberite »**Datum - vrijeme**«.
8. Potvrdite s **OK**.
9. Pomoću ▼/▲ podesite aktualni dan i vrijeme.
10. Svaki put potvrdite s **OK**.

Ljetno vrijeme/zimsko vrijeme

Promjena sa zimskog na ljetno vrijeme i obrnuto provodi se automatski. Automatsko prebacivanje možete isključiti.











1. Odaberite »**Datum - vrijeme**« kao što je opisano na stranici 18.
2. Pomoću **OK** odaberite »**Uklj. ljetno vrijeme**«.
3. S ▼/▲ odaberite »**Isklj.**«.
4. Potvrdite s **OK**.

Podešavanje jezika

1. Otvorite poklopac.
2. Pritisnite 2 puta .
3. S ▼/▲ odaberite »**Podešavanja**«.
4. Potvrdite s **OK**.
5. S ▼/▲ odaberite »**Osnovno podešenje**«.
6. Potvrdite s **OK**.
7. S ▼/▲ odaberite »**Jezik**«.
8. Pomoću ▼/▲ podesite željeni jezik.
9. Potvrdite s **OK**.

Preimenovanje vremenskog programa

Možete individualno preimenovati programe »Prog 1« do »Prog 3«. Oznaka je ograničena na 5 znakova.









1. Otvorite poklopac.
2. Pritisnite 2 puta .
3. S / odaberite »Podešavanja«.
4. Potvrdite s **OK**.
5. S / odaberite »Program«.
6. Potvrdite s **OK**.
7. Pomoću / odaberite program koji želite preimenovati (npr. »Prog 1«).
8. Potvrdite s **OK**.
9. S / odaberite »Preimenovanje«.
10. Potvrdite s **OK**.
11. U redu »**Novo ime**« pomoću / redom podesite željene znakove.
12. Svaki put potvrdite s **OK**.

Usklađivanje temperature

Ako je Vaš Vitotrol 100 montiran na nekom nepovoljnom mjestu, npr. na vanjskom zidu ili u blizini kamina, prikazana temperatura prostora može odstupati od stvarne temperature prostora. Ova temperaturna odstupanja možete uskladiti korekcijskom vrijednošću.

Primjer:

Temperatura prikazana na Vitotrolu 100 viša je od stvarne temperature prostora za 2 °C. Korekcijska vrijednost tada iznosi –2 °C.

1. Otvorite poklopac.
2. Pritisnite 2 puta .
3. S / odaberite »Podešavanja«.
4. Potvrdite s **OK**.
5. S / odaberite »Servis«.
6. Potvrdite s **OK**.
7. Pomoću **OK** odaberite podešavajuću vrijednost za »**Offset regulatora (odstupanje)**«.
8. Pomoću / podesite željenu vrijednost.
9. Potvrdite s **OK**.
10. Samo kod Vitotrol 100, tip UTDB-RF:
Napustite meni pomoću .

Daljnja podešavanja

Reagiranje regulacije

Regulator histereze je unaprijed podešen. Vrijednost histereze utječe na točku uključenja i isključenja za »Grijanje« odn. »Nema grijanja«.









Primjer:

Zadana vrijednost temperature prostora: 21 °C

Histereza: 0,6 °C (stanje kod isporuke)

Čim stvarna temperatura prostora prekorači 21,3 °C, grijanje se isključuje. Čim stvarna temperatura prostora padne ispod 20,7 °C, grijanje se uključuje.

Reagiranje regulacije možete promijeniti tako da promijenite vrijednost histereze. Ako sustav reagira tromo, namjestite nižu vrijednost.

1. Otvorite poklopac.
2. Pritisnite 2 puta .
3. S  /  odaberite »**Podešavanja**«.
4. Potvrdite s **OK**.
5. S  /  odaberite »**Servis**«.
6. Potvrdite s **OK**.
7. Pomoću  /  podesite željenu vrijednost za histerezu.
8. Potvrdite 2 puta s **OK**.
9. Samo kod Vitotrol 100, tip UTDB-RF:
Napustite meni pomoću .

Provjera temperatura i daljnjih postavki

1. Pritisnite .

Na displeju se pojavljuju sljedeći podaci:

- Temperatura prostora
- Datum i vrijeme
- Aktualni program
- Dan u tjednu

2. Pomoću / pozivate aktualnu zadanu temperaturu.

Upitati vremenske programe

Vremenski program aktualnog dana za Prog 1 do Prog 3



Na displeju vidite vremena uključivanja/isključivanja aktualnog dana, prikazana na satnoj liniji.

Od 6.00 (A) do 22.00 sati (B) prostor se grije normalnom temperaturom, a od 22.00 do 6.00 sati reduciranom temperaturom.

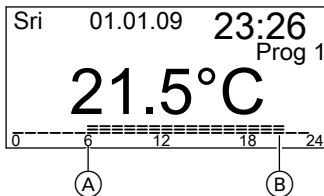
Primjer:



Provjera programa godišnjeg odmora (ako je uneseno)

1. Otvorite poklopac.
2. Pritisnite 2 puta .
3. S / odaberite »Godišnji odmor«.
4. Potvrdite s **OK**.
Prikazuju se početak i završetak pod-ešenog razdoblja za godišnji odmor.

Što se mora učiniti?

Prostorije prehladne

Uzrok	Uklanjanje
Vitotrol 100 je krivo podešen	Ispitajte i po potrebi korigirajte podešavanja: <ul style="list-style-type: none">■ Program (vidi stranicu 10)■ Temperatura prostora (vidi stranicu 13)■ Točno vrijeme (vidi stranicu 18)
Radioveza za regulaciju kotla za grijanje ometena (samo kod Vitotrol 100, tip UTDB-RF s radiovezom). Na prijemnom dijelu svjetluca prikaz  .	Promjena adresnog kôda (vidi stranicu 24).

Uputa

Za daljnje uzroke vidite uputu za upotrebu kotla za grijanje

Prostorije pretople

Uzrok	Uklanjanje
Vitotrol 100 je krivo podešen	Ispitajte i po potrebi korigirajte podešavanja: <ul style="list-style-type: none">■ Program (vidi stranicu 10)■ Temperatura prostora (vidi stranicu 13)■ Točno vrijeme (vidi stranicu 18)

Uputa

Za daljnje uzroke vidite uputu za upotrebu kotla za grijanje

■ svjetluca na displeju

Uzrok	Uklanjanje
Baterije potrošene	Zamijeniti baterije (vidi stranicu 23) Zbrinjavanje otpada Baterije/punjive baterije ne bacati u kućno smeće. Iskorištene baterije/punjive baterije zbrinite na predviđenim skupljalištima posebnog otpada.

Zamijeniti baterije

- Koristite alkalne baterije bez štetnih tvari, 1,5-V-mignon baterije, tip LR6/AA.
- Ne koristite punjive baterije.
- Zamijenite **obje** baterije svakih godinu i pol dana.

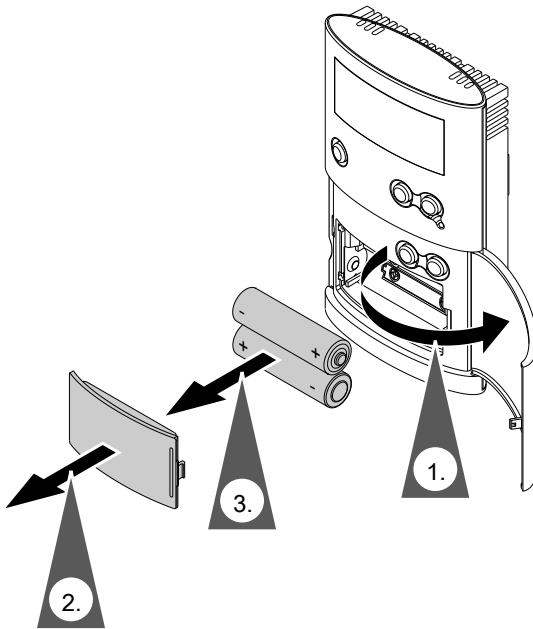

Vitotrol 100 ima rezervu hoda od 3 min. Ako u tom roku zamijenite baterije, svi podešeni podaci ostaju očuvani. Kod prekoračenja rezerve hoda morate provesti resetiranje (vidi iduću stranicu).

Što se mora učiniti?

Zamijeniti baterije (nastavak)



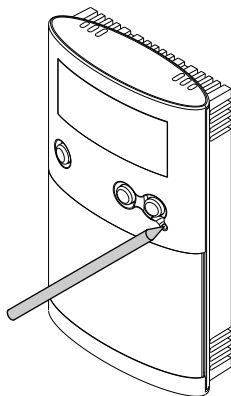









Resetiranje



Gumb za resetiranje pritisnuti s prikladnim predmetom. Nakon resetiranja morate ponovo unijeti jezik, vrijeme i datum.

Promjena adresnog kôda

Samo kod Vitotrola 100, tip UTDB-RF, ako na radioprijemniku svjetluca .

1. Pritisnite tipku  na radioprijemniku na oko 10 s dok ne zasvjetluca .
2. Otvorite poklopac na Vitotrolu 100.
3. Pritisnite 2 puta .
4. S / odaberite »**Podešavanja**«.
5. Potvrdite s **OK**.
6. S / odaberite »**Servis**«.
7. Potvrdite 2 puta s **OK**.
8. S / odaberite »**Adresni kôd**«.
9. Potvrdite s **OK**.
Na displeju se pojavljuje kombinacija brojeva na oko 30 s. Potom se pojavljuje »**Odašiljanje podataka**«. Prijenos traje 30 s. Za vrijeme prijena svjetluca .
Ako prijemnik prepozna adresni kôd, nestaju  i . Ako prijemnik ne prepozna adresni kôd, ponoviti postupak od točke 3 pa nadalje.

Potvrde

Izjava o skladnosti (nastavak)

Allendorf, 1. srpnja 2009

Viessmann Werke GmbH&Co KG

A handwritten signature in black ink, appearing to read 'M. Sommer', written in a cursive style.

ppa. Manfred Sommer

Čišćenje

Uređaj možete čistiti običnim kućanskim sredstvom za čišćenje (ne koristiti sredstva za ribanje).

Upute za štednju energije

Upute za štednju energije

Sljedećim mjerama možete dodatno štedjeti energiju:

- Pravilno provjetranje.
Kratko otvoriti prozor i pritom zatvoriti termostatske ventile.
- Ne pregrijavati, težiti temperaturi prostora od 20°C, svaki stupanj temperature prostora manje štedi do 6% troškova za grijanje.
- Rolete na prozorima (ako postoje) zatvarati u sumrak.
- Koristiti mogućnosti podešavanja daljinskog upravljanja, npr. normalnu temperaturu prostora u izmjeni sa reduciranom temperaturom prostora.

Kazalo

Č		R	
Čišćenje.....	27	Reagiranje regulacije.....	20
E		Š	
Elementi opsluživanja i pokazivanja....	7	Štedni pogon.....	7
G		■ podešavanje.....	17
Godišnji odmor.....	15	Štednja energije.....	15, 16, 28
I		T	
Ime programa.....	19	Temperature	
Individualni vremenski program		■ provjera.....	21
■ podešavanje.....	13	U	
Izjava o sukladnosti.....	25	Uklopne točke.....	13
J		Usklađivanje temperature.....	19
Jezik.....	18	V	
P		Vremena grijanja.....	13
Party pogon.....	7	Vrijeme i datum.....	18
■ podešavanje.....	16	Z	
Pomoć.....	22	Zidno usklađivanje.....	19
Postavke			
■ provjera.....	21		
Privremena promjena temperatura....	16		
Program godišnjeg odmora			
■ podešavanje.....	15		
■ provjera.....	21		
■ Završetak.....	15		
Provjera vremenskih programa.....	21		



Vaš kontakt

Za popratna pitanja ili radove puštanja u pogon i održavanja vaše instalacije grijanja obratite se vašoj stručnoj firmi. Stručnu firmu u vašoj blizini naći ćete na internet stranici: www.viessmann.com

Viessmann d.o.o. HRVATSKA
Dr. Luje Naletilića 29
HR-10020 Zagreb
Telefon: 0 03 85-1-65 93-650
Telefax: 0 03 85-1-65 46-793
www.viessmann.com

5577 618 HR Prilazavamo pravo na tehničke izmjene!



Tiskano na ekološkom papiru,
izbijeljenom bez klora