

# Uputa za upotrebu za korisnika instalacije

# VIESSMANN

Prostorni termostat  
tip UTD

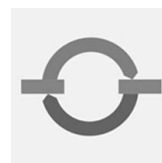

## VITOTROL 100

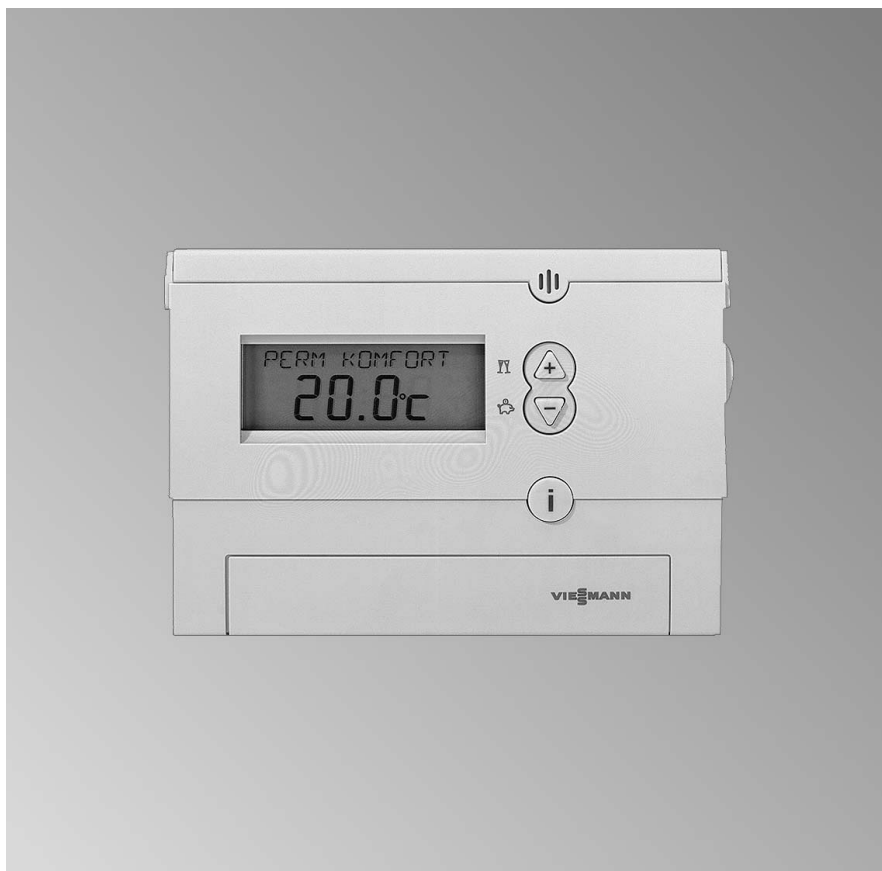

## Za Vašu sigurnost



Molimo Vas da se pridržavate ovih sigurnosnih uputa kako bi se isključile opasnosti po čovjeka i nastajanje materijalnih šteta.

### Pojašnjenja sigurnosne upute



#### Opasnost

Ovaj znak upozorava na mogućnost ozljeđivanja.



#### Pozor

Ovaj znak upozorava na moguće materijalne i ekološke štete.

### Uputa

Podaci sa dodatkom Uputa sadrže dodatne informacije.

### Ciljna grupa

Ove upute za upotrebu namijenjene su korisnicima instalacije grijanja.



#### Opasnost

Nestručno provedeni radovi na instalaciji grijanja mogu dovesti do smrtonosnih nesreća.

- Radove na plinskim instalacijama smiju izvoditi samo instalateri ovlašteni od strane distributera plina.
- Radove na elektrici smiju izvoditi samo stručni električari.

### Upute za ponašanje kod mirisa plina



#### Opasnost

Izlazeći plin može dovesti do eksplozija koje mogu imati za posljedicu najteže ozljede.

- Zabranjeno pušenje! Spriječiti pojavu otvorenog plamena i nastajanje iskri. Nikada se ne smije uključivati prekidač za svjetlo i električne uređaje.
- Zatvoriti plinsku slavinu.
- Otvoriti prozore i vrata.
- Evakuirati osobe iz zone opasnosti.
- Obavijestiti distributera plina i struje i specijaliziranu firmu za grijanje po izlasku iz objekta.
- Sa sigurnog mjesta (izvan objekta) prekinuti opskrbu objekta električnom energijom.

### Upute za ponašanje kod mirisa dimnih plinova



#### Opasnost

Dimni plinovi mogu dovesti do smrtonosnih trovanja.

- Isključiti instalaciju grijanja.
- Prozračiti mjesto postavljanja.
- Zatvoriti vrata prema stambenim prostorijama.

## Za Vašu sigurnost (nastavak)

### Upute za ponašanje u slučaju požara



#### Opasnost

Kod vatre postoji opasnost od nastajanja opekлина i eksplozije.

- Isključiti instalaciju grijanja.
- Zatvoriti zaporne ventile u dovodima goriva.
- Koristite ispitani aparat za gašenje požara požarnog razreda ABC.

### Uvjeti za kotlovnici



#### Pozor

Nedozvoljeni uvjeti okoline mogu prouzročiti štete na instalaciji grijanja i dovesti u opasnost siguran pogon.

- Osigurati temperature okruženja više od 0 °C i manje od 35 °C.
- Izbjegavati onečišćenje zraka halogenim ugljikovodima (sadržani primjerice u bojama, otapalima i sredstvima za čišćenje) te jaku prašnost (npr. kod radova brušenja).
- Izbjegavati trajno visoku vlažnost zraka (npr. zbog čestog sušenja rublja).
- Postojeće otvore za dovodni zrak ne zatvarati.

### Dodatne komponente, rezervni i potrošni dijelovi



#### Pozor

Komponente koje nisu ispitane sa instalacijom grijanja, mogu izazvati štete na instalaciji grijanja ili mogu imati utjecaj na njezino funkcioniranje.

Ugrađivanje odn. izmjenu treba izvesti isključivo stručna firma.

## Popis sadržaja

### Gdje opslužujete

Pregled elemenata opsluživanja i pokazivanja .....	6
■ Otvaranje zaklopke .....	6
■ Funkcije.....	7
■ Simboli na displeju.....	7

### Podesiti temperaturu prostora

Izbor programa .....	9
Temperaturu prostora trajno podesiti .....	12
■ Podešavanje individualnog vremenskog programa (P3) .....	13
Promijeniti temperaturu prostora samo za pojedine dane.....	17
■ Podešavanje programa godišnjeg odmora.....	18
Promijeniti temperaturu prostora samo za nekoliko sati .....	19
■ Promjena tipkama ⊕/⊖ .....	19
■ Podešavanje štednog pogona .....	19
■ Podešavanje party pogona .....	20

### Daljnja podešavanja

Vrijeme i datum .....	22
Podešavanje jezika.....	23
Varijanta prikaza .....	23
Zidno usklađenje .....	24
Reagiranje regulacije.....	25

### Mogućnosti upita

Provjera temperatura i daljnjih podešavanja .....	27
Upitati vremenske programe .....	27
■ Vremenski program aktualnog dana za P1, P2, P3 .....	27
■ Vremenski program cijelog tjedna za P1 i P2 .....	27
■ Vremenski program cijelog tjedna za P3.....	28
Provjera programa godišnjeg odmora.....	28

### Što se mora učiniti?

Prostorije prehladne .....	30
Prostorije pretople .....	30
■ svjetluca na displeju.....	30
Zamijeniti baterije .....	31

### Radovi održavanja

Čišćenje .....	33
----------------	----

Upute za štednju energije .....	34
---------------------------------	----

**Popis sadržaja** (nastavak)

**Kazalo** ..... 35

Gdje opslužujete

## Pregled elemenata opsluživanja i pokazivanja

### Otvaranje zaklopke

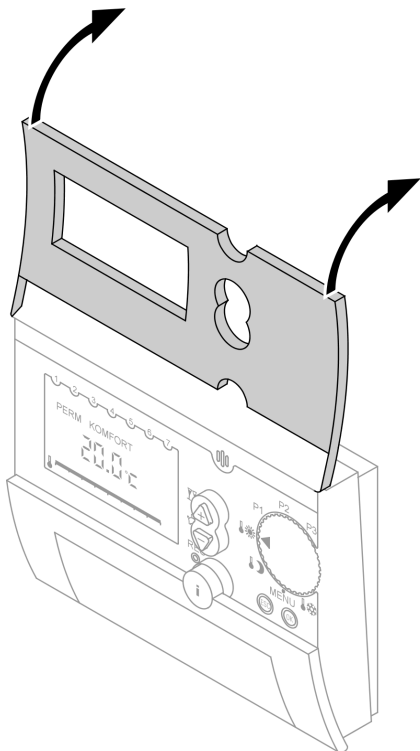

## Pregled elemenata opsluživanja i pokazivanja (nastavak)

### Funkcije

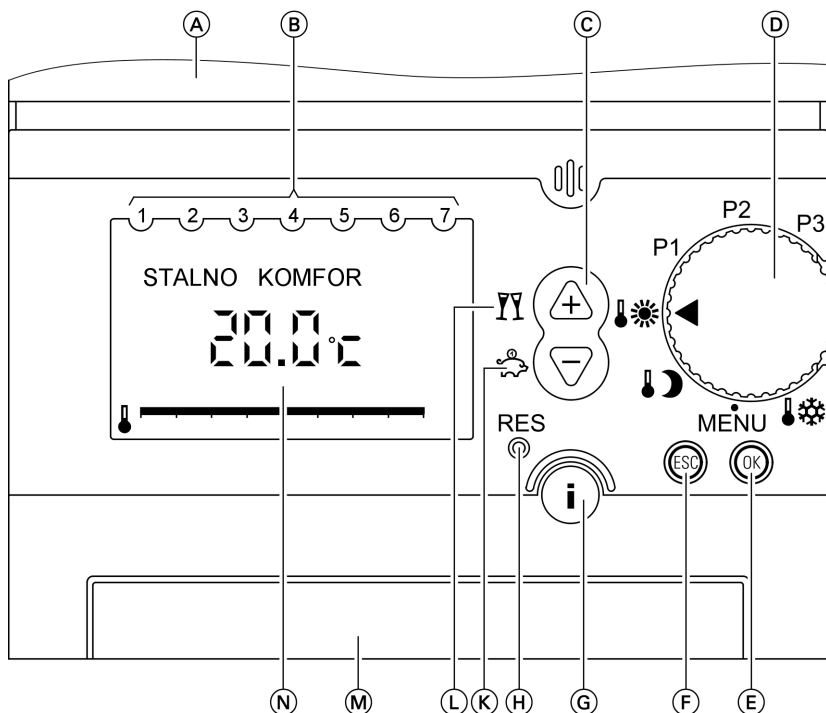

- (A) Zaklopka otvorena
- (B) Dani u tjednu (1 ≙ ponedjeljak, itd.)
- (C) Promjene podešavanja
- (D) Okretna sklopka za izbor programa (stranica 9)
- (E) Potvrda
- (F) Prekid unošenja
- (G) Informacija (stranica 27)
- (H) Resetiranje (samo za jezik, točno vrijeme i datum)
- (K) Štedni pogon (stranica 19) ili promjena vrijednosti
- (L) Party pogon (stranica 20) ili promjena vrijednosti
- (M) Pretinac za baterije
- (N) Mogući prikazi na displeju (stranica 23)

### Simboli na displeju

Simboli se ne pojavljuju stalno, nego ovisno o pogonskom stanju.

Gdje opslužujete

## Pregled elemenata opsluživanja i pokazivanja (nastavak)

Svjetlucajuće vrijednosti na displeju upozoravaju na to da se promjene mogu provesti.

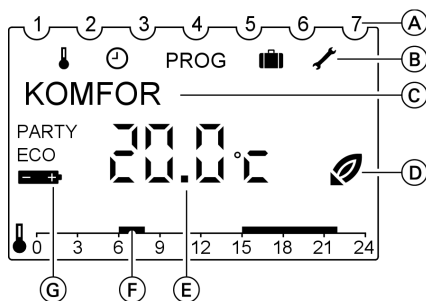

- (A) Dani u tjednu (1 ≙ ponedjeljak, itd.)
- (B) **Red menija:**
  - ↓ Zadana temperatura
  - ⌚ Točno vrijeme i datum
  - PROG Individualni vremenski program P3
  - 👜 Program godišnjeg odmora
  - 🔧 Podešavanja servisa
- (C) Red teksta  
Prikaz ovisan o nivou menija i podešenoj varijanti prikaza (stranica 23)
- (D) **Prikaz pogona:**
  - 🌿 Zahtjev za toplinom
- (E) Prikaz ovisan o podešenoj varijanti prikaza (stranica 23) i vrsti funkcije  
Stvarna vrijednost temperature prostora ili točno vrijeme
- (F) Vrijeme grijanja odabranog vremenskog programa, prikazano kao satna linija
- (G) PARTY Party pogon aktivan  
ECO Štedni pogon aktivan  
🔋 Zamijeniti bateriju

## Izbor programa

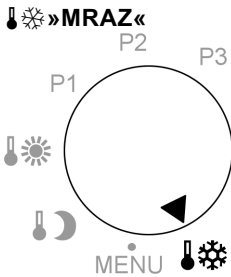

Ako temperatura prostora padne ispod podešene temperature zaštite od smrzavanja »**MRAZ**«, slijedi grijanje prostora.

Stanje kod isporuke 6 °C.

Za promjenu temperature zaštite od smrzavanja, vidi stranicu 12.



Grijanje prostora slijedi stalno s reduciranom temperaturom prostora »**SNIŽENO**«.

Stanje kod isporuke 17 °C.

Za promjenu reducirane temperature prostora, vidi stranicu 12.

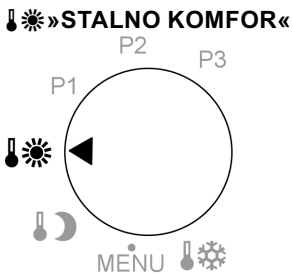

Grijanje prostora slijedi stalno s normalnom temperaturom prostora »**KOMFOR**«.

Stanje kod isporuke 20 °C.

Za promjenu normalne temperature prostora, vidi stranicu 12.

Podesiti temperaturu prostora

## Izbor programa (nastavak)

### Program P1

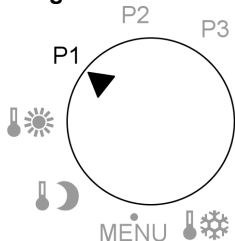

Grijanje prostora slijedi prema sljedećem vremenskom programu (fiksno podešeno):

od ponedjeljka do petka

- 6:00 do 22:00 sata:  
Grijanje prostora s normalnom temperaturom prostora (»KOMFOR«)
- 22:00 do 6:00 sati:  
Grijanje prostora s reduciranom temperaturom prostora (»SNI-ŽENO«)

subota i nedjelja

- 7:00 do 23:00 sata:  
Grijanje prostora s normalnom temperaturom prostora (»KOMFOR«)
- 23:00 do 7:00 sati:  
Grijanje prostora s reduciranom temperaturom prostora (»SNI-ŽENO«)

Za promjenu normalne i reducirane temperature prostora, vidi stranicu 12.

## Izbor programa (nastavak)

### Program P2

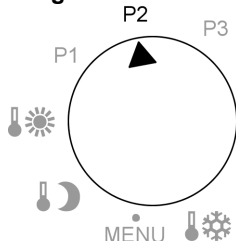

Grijanje prostora slijedi prema sljedećem vremenskom programu (fiksno podešeno):

od ponedjeljka do petka

- 6:00 do 8:00 sati i 16:00 do 22:00 sata:

Grijanje prostora s normalnom temperaturom prostora (»**KOMFOR**«)

- 8:00 do 16:00 sati i 22:00 do 6:00 sati:

Grijanje prostora s reduciranom temperaturom prostora (»**SNI-ŽENO**«)

subota i nedjelja

- 7:00 do 23:00 sata:

Grijanje prostora s normalnom temperaturom prostora (»**KOMFOR**«)

- 23:00 do 7:00 sati:

Grijanje prostora s reduciranom temperaturom prostora (»**SNI-ŽENO**«)

Za promjenu normalne i reducirane temperature prostora, vidi stranicu 12.

### Program P3

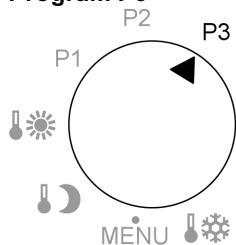

Grijanje prostora slijedi prema individualno podesivom vremenskom programu, vidi stranicu 13.

Podesiti temperaturu prostora

## Temperaturu prostora trajno podesiti

Možete podesiti 3 vrijednosti temperature:

- Normalna temperatura prostora  
»KOMFOR«  
Područje podešavanja: 16,2 do 30 °C
- Reducirana temperatura prostora  
»SNIŽENO«  
Područje podešavanja: 10 do 20,8 °C
- Temperatura zaštite od smrzavanja  
»MRAZ«  
Područje podešavanja: 6 do 10 °C

Pritisnite sljedeće tipke:

1. Namjestite okretnu sklopku za izbor programa na »MENI«, pojavljuje se »ZADANA TEMP.« i simbol »↓« svjetluca.



2. **OK** za potvrdu. Pojavljuje se »KOMFOR« i temperatura svjetluca.



3. **+/-** do pojave željene vrijednosti.

4. **OK** za potvrdu, na displeju se pojavljuje »SNIŽENO« i temperatura svjetluca.

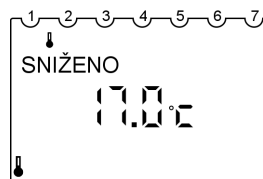

5. **+/-** do pojave željene vrijednosti.

6. **OK** za potvrdu, na displeju se pojavljuje »MRAZ« i temperatura svjetluca.

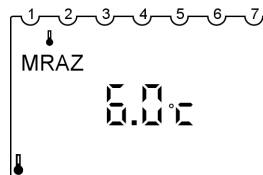

7. **+/-** do pojave željene vrijednosti.

8. **OK** za potvrdu, pojavljuje se »KRAJ«.

9. Namjestite okretnu sklopku na željeni program.

## Temperaturu prostora trajno podesiti (nastavak)

### Podešavanje individualnog vremenskog programa (P3)

#### Podesiti uklopne točke za vremena grijanja

Uklopne točke moraju biti unešene za cijeli tjedan.

Točno vrijeme i temperatura (normalna/reducirana temperatura prostora, temperatura zaštite od smrzavanja) moraju biti unešeni za svaku uklopnu točku (vidi primjer). Možete namjestiti maks. 26 uklopnih točaka.

Imate različite mogućnosti unošenja:

- »**PON–PET**« jednake uklopne točke od ponedjeljka do petka
- »**SUB–NED**« jednake uklopne točke za subotu i nedjelju

#### Primjer

Od ponedjeljka do petka i u nedjelju od 8:00 do 22:00 sata, te u subotu od 9:00 do 23:00 sata želite grijanje prostora normalnom temperaturom prostora, u ostala vremena grijanje prostora reduciranom temperaturom prostora.

■ »**DNEVNO**« jednake uklopne točke za sve dane u tjednu

■ »**POJEDINAČNI DAN**« različite uklopne točke za pojedinačne dane  
Želite li nakon podešenja promijeniti uklopne točke za pojedinačne dane, morate prvo obrisati već podešene uklopne točke za taj dan. Potom unesite nove uklopne točke za pojedinačni dan (»**POJEDINAČNI DAN**«).

To zahtijeva sljedeći način postupka:

1. Od ponedjeljka do nedjelje (»**DNEVNO**«):  
Podešenje uklopnih točaka 8:00 sati i 22:00 sata
2. Za subotu »**POJEDINAČNI DAN**«:  
Brisanje uklopnih točaka 8:00 sati i 22:00 sata
3. Za subotu »**POJEDINAČNI DAN**«:  
Podešenje uklopnih točaka 9:00 sati i 23:00 sata

Podesiti temperaturu prostora

## Temperaturu prostora trajno podesiti (nastavak)

### Za 1.) Podešavanja za »DNEVNO«

Namjestite okretnu sklopku za izbor programa na »MENI« i pritisnite sljedeće tipke:

1.  $\oplus$  do pojavljivanja »PROGRAM P3«, simbol »PROG« svjetluca.

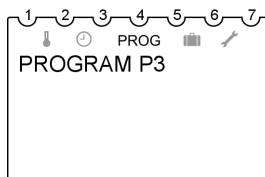











2.  $\textcircled{\text{OK}}$  za potvrdu, svjetluca »NOVO«.
3.  $\textcircled{\text{OK}}$  nakratko se pojavljuje prikaz slobodnih mjesta u memoriji (maks. 26), potom svjetluca »PONPET«.
4.  $\oplus/\ominus$  do pojavljivanja »DNEVNO«.
5.  $\textcircled{\text{OK}}$  za potvrdu, svjetluca »SAT«.
6.  $\oplus/\ominus$  do pojavljivanja »8« (8:00 sati).
7.  $\textcircled{\text{OK}}$  za potvrdu, svjetluca »MINUTA«.

8.  $\oplus/\ominus$  do pojavljivanja »00« (8:00 sati).
9.  $\textcircled{\text{OK}}$  za potvrdu, svjetluca »KOMFOR«.
10.  $\textcircled{\text{OK}}$  za potvrdu, pojavljuje se »KRAJ« i ca. 3 s kasnije svjetluca »NOVO«.
11.  $\textcircled{\text{OK}}$  za potvrdu, nakratko se pojavljuje prikaz slobodnih mjesta u memoriji (maks. 25), potom svjetluca »DNEVNO«.
12.  $\textcircled{\text{OK}}$  za potvrdu, svjetluca »SAT«.
13.  $\oplus/\ominus$  do pojavljivanja »22« (22:00 sata).
14.  $\textcircled{\text{OK}}$  za potvrdu, svjetluca »MINUTA«.
15.  $\oplus/\ominus$  do pojavljivanja »00« (22:00 sata).
16.  $\textcircled{\text{OK}}$  za potvrdu, svjetluca »SNIŽENO«.
17.  $\textcircled{\text{OK}}$  za potvrdu, pojavljuje se »KRAJ« i ca. 3 s kasnije svjetluca »NOVO«.

## Temperaturu prostora trajno podesiti (nastavak)











### Za 2.) Brisanje podešavanja za subotu »POJEDINAČNI DAN«

Direktan nastavak prethodnog redoslijeda tipki (posljednji korak 17.:  za potvrdu, ... svjetluca »**NOVO**«):

1.  do pojavljivanja »**BRISANJE**«.
2.  za potvrdu, svjetluca »**POJEDINAČNO**«.
3.  za potvrdu, pojavljuje se prva uklopna točka za ponedjeljak.
4.  do izbora uklopne točke »Subota 8:00 sati«.
5.  za potvrdu, svjetluca »**BRI-SANJE**«.
6.  za potvrdu, odabrana uklopna točka je obrisana, pojavljuje se sljedeća uklopna točka »subota 22:00 sata«.
7.  za potvrdu, svjetluca »**BRI-SANJE**«.
8.  za potvrdu, odabrana uklopna točka je obrisana, pojavljuje se sljedeća uklopna točka »nedjelja 8:00 sati«.
9.  do pojavljivanja »**KRAJ**«. Ca. 3 s kasnije pojavljuje se »**PROGRAM P3**«, svjetluca simbol »**PROG**«.

### Za 3.) Podešavanja za subotu »POJEDINAČNI DAN«











Direktan nastavak prethodnog redoslijeda tipki (posljednji korak 9.:  do pojavljivanja »**KRAJ**«. ... svjetluca »**PROG**«):

1.  za potvrdu, svjetluca »**NOVO**«.
2.  za potvrdu, čekati da svjetluca »**PON-PET**«
3.  do pojavljivanja »**POJEDINAČNI DAN**«.
4.  za potvrdu, pojavljuje se »**PONEDJELJAK**«.
5.  do pojavljivanja »**SUBOTA**«.
6.  za potvrdu, svjetluca »**SAT**«.
7.  do pojavljivanja »9« (9:00 sati).
8.  za potvrdu, svjetluca »**MINUTA**«.
9.  do pojavljivanja »00« (9:00 sati).
10.  za potvrdu, pojavljuje se »**KOMFOR**«.
11.  za potvrdu, pojavljuje se »**KRAJ**« i ca. 3 s kasnije svjetluca »**NOVO**«.



Podesiti temperaturu prostora

### Temperaturu prostora trajno podesiti (nastavak)









12.  za potvrdu, čekati da svjetluca »**POJEDINAČNI DAN**«.
13.  za potvrdu, pojavljuje se »**PONEDJELJAK**«.
14.  do pojavljivanja »**SUBOTA**«.
15.  za potvrdu, svjetluca »**SAT**«.
16.  do pojavljivanja »23« (23:00 sata).
17.  za potvrdu, svjetluca »**MINUTA**«.
18.  do pojavljivanja »00« (23:00 sata).
19.  za potvrdu, pojavljuje se »**SNIŽENO**«.
20.  za potvrdu, pojavljuje se »**KRAJ**« i ca. 3 s kasnije svjetluca »**NOVO**«.
21.  do pojavljivanja »**KRAJ**«.
22.  za potvrdu.
23. Namjestite okretnu sklopku na »P3«; podešene uklopne točke pojavljuju se na satnoj liniji.

### Brisanje uklopnih točaka

Uklopne točke možete obrisati odjednom ili pojedinačno.

### Pojedinačno brisanje uklopnih točaka

Namjestite okretnu sklopku za izbor programa na »MENI« i pritisnite sljedeće tipke:

1.  do pojavljivanja »**PROGRAM P3**«.
2.  za potvrdu.
3.  do pojavljivanja »**BRISANJE**«.
4.  za potvrdu, svjetluca »**POJEDINAČNO**«.
5.  za potvrdu, pojavljuje se prva uklopna točka za ponedjeljak.
6.  do izbora uklopne točke za željeni dan u tjednu.
7.  za potvrdu, svjetluca »**BRISANJE**«.
8.  za potvrdu, odabrana uklopna točka je obrisana, pojavljuje se sljedeća uklopna točka.

### Temperaturu prostora trajno podesiti (nastavak)

9.  $\text{OK}/\oplus$  ako želite obrisati daljnje uklopne točke.  
ili  
 $\oplus$  sve do pojavljivanja »KRAJ«.
10. Namjestite okretnu sklopku na željeni program.

### Brisanje svih uklopnih točaka

Namjestite okretnu sklopku za izbor programa na »MENI« i pritisnite sljedeće tipke:

1.  $\oplus$  do pojavljivanja »PROGRAM P3«.
2.  $\text{OK}$  za potvrdu.
3.  $\oplus/\ominus$  do pojavljivanja »BRISANJE«.
4.  $\text{OK}$  za potvrdu, svjetluca »POJEDINAČNO«.
5.  $\oplus/\ominus$  do pojavljivanja »SVE«.
6.  $\text{OK}$  za potvrdu, svjetluca »POTVRDA«.
7.  $\text{OK}$  za potvrdu, obrisane su sve uklopne točke.
8. Namjestite okretnu sklopku na željeni program.

### Promijeniti temperaturu prostora samo za pojedine dane

Za vrijeme godišnjeg odmora, postoje sljedeće mogućnosti uštede energije:

- Grijanje prostora možete potpuno isključiti tako da okretnu sklopku za izbor programa namjestite na pogon za zaštitu od smrzavanja »❄«.  
ili
- Grijanje prostora možete podesiti na minimalnu potrošnju energije (npr. kako se sobne biljke ne bi smrznule). Za to odaberite program godišnjeg odmora »«.

Podesiti temperaturu prostora

## Promijeniti temperaturu prostora samo za . . . (nastavak)

### Podešavanje programa godišnjeg odmora

Namjestite okretnu sklopku za izbor programa na »MENI« i pritisnite sljedeće tipke:

1. (+)/(-) do pojavljivanja »**GODIŠNJI ODMOR**«.
2. (OK) za potvrdu, nakratko se pojavljuje »**START-DATUM**«.
3. (+)/(-) za unošenje početnog i završnog vremena »**GODINA**«, »**MJESEC**«, »**DAN**«, »**SAT**«.
4. (OK) svaki put za potvrdu.
5. (+)/(-) do odabira temperature tijekom programa godišnjeg odmora »**MRAZ**«, »**SNIŽENO**« ili »**KOMFOR**«.
6. (OK) za potvrdu, nakratko se pojavljuje »**KRAJ**«.
7. Namjestite okretnu sklopku na željeni program. Kad nastupi početno vrijeme, prikaže se npr. sljedeća poruka:

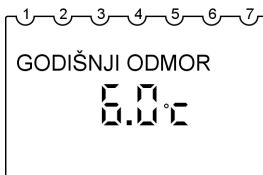

#### Uputa

Želite li promijeniti temperature namještene u programima »**MRAZ**«, »**SNIŽENO**« ili »**KOMFOR**«, slijedite postupak opisan na stranici 12. Promijenjena temperatura vrijedi i nakon isteka programa godišnjeg odmora te se prema želji mora opet promijeniti.

#### Završavanje programa godišnjeg odmora

- Program godišnjeg odmora završava automatski kad nastupi završno vrijeme.
- Želite li prijevremeno izbrisati program godišnjeg odmora, namjestite okretnu sklopku za izbor programa na »MENI« i pritisnite sljedeće tipke:

1. (+)/(-) do pojavljivanja »**GODIŠNJI ODMOR**«, simbol »**■**« svjetluca.
2. (OK) za potvrdu, pojavljuje se »**PROVJERA**«.
3. (+)/(-) do pojavljivanja »**BRISANJE**«.
4. (OK) za potvrdu.
5. Namjestite okretnu sklopku na željeni program.

## Promijeniti temperaturu prostora samo za nekoliko sati

Sa sljedećim funkcijama možete promijeniti temperaturu prostora na nekoliko sati bez trajne promjene podešenja.

### Neplanirano želite povišiti temperaturu prostora:

- Tipkom (+) povišite temperaturu prostora u svim programima (vidi stranicu 19).
- U programima »P1«, »P2« i »P3« odaberite party pogon »YY« (vidi stranicu 20).

### Neplanirano želite sniziti temperaturu prostora:

- Tipkom (-) snizite temperaturu prostora u svim programima (vidi stranicu 19).
- U programima »P1«, »P2« i »P3« odaberite štedni pogon »<img alt="Eco icon" data-bbox="698 358 718 378" style="vertical-align: middle;"/>« (vidi stranicu 19).

## Promjena tipkama (+)/(-)

Temperature podešene u svim programima mogu se privremeno promijeniti. Promijenjena temperatura se zadržava do iduće promjene unutar programa ili prebacivanja na neki drugi program.

2. Kod zatvorene zaklopke:  
Čekati ca. 1 min do automatskog pohranjivanja vrijednosti.  
**ili**  
Kod otvorene zaklopke:
3. (OK) za potvrdu.

Pritisnite sljedeće tipke:

1. (+)/(-) do pojave željene vrijednosti.



## Podešavanje štednog pogona

U štednom pogonu normalna temperatura prostora se automatski snižava na podešenu reduciranu temperaturu prostora. Promijenjena temperatura se zadržava do iduće promjene unutar programa ili prebacivanja na neki drugi program.

Podesiti temperaturu prostora

## Promijeniti temperaturu prostora samo za . . . (nastavak)

### Uputa

Štedni pogon može se podesiti samo u programima »P1«, »P2« i »P3«.

Pritisnite sljedeće tipke:

1.  $\ominus$  na ca. 4 s, pojavljuju se »ECO« i podešena reducirana temperatura prostora.

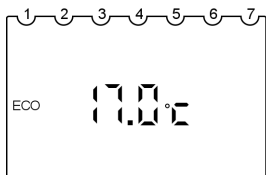

2.  $\oplus/\ominus$  ako želite promijeniti temperaturu za štedni pogon.

3. Kod zatvorene zaklopke:  
Čekati ca. 1 min do automatskog pohranjivanja vrijednosti.  
**ili**

Kod otvorene zaklopke:

4.  $\text{OK}$  za potvrdu.

### Završavanje štednog pogona

- Štedni pogon završava automatski sa sljedećim prebacivanjem na grijanje prostora s reduciranom temperaturom prostora.
- Ako štedni pogon želite završiti prijevremeno, pritisnite ponovno tipku  $\ominus$  na ca. 4 s.

## Podešavanje party pogona

U party pogonu reducirana temperatura prostora se automatski povisuje na podešenu normalnu temperaturu prostora. Promijenjena temperatura se zadržava do iduće promjene unutar programa ili prebacivanja na neki drugi program.

### Uputa

Party pogon može se podesiti samo u programima »P1«, »P2« i »P3«.

## Promijeniti temperaturu prostora samo za . . . (nastavak)

Pritisnite sljedeće tipke:

1.  $\oplus$  na ca. 4 s, pojavljuju se »PARTY« i podešena normalna temperatura prostora.



2.  $\oplus/\ominus$  ako želite promijeniti temperaturu za party pogon.

3. Kod zatvorene zaklopke:  
Čekati ca. 1 min do automatskog pohranjivanja vrijednosti.  
ili

- $\textcircled{\text{OK}}$  za potvrdu, kod otvorene zaklopke.

### Završavanje party pogona

- Party pogon završava automatski sa sljedećim prebacivanjem na grijanje prostora normalnom temperaturom prostora.
- Ako party pogon želite završiti prijevremeno, pritisnite ponovno tipku  $\oplus$  na ca. 4 s.

## Vrijeme i datum

Namjestite okretnu sklopku za izbor programa na »MENI« i pritisnite sljedeće tipke:

1.  $\oplus/\ominus$  do pojavljivanja »**SAT/DATUM**«, simbol » $\oplus$ « svjetluca.



2.  $\text{OK}$  za potvrdu, svjetluca trenutno vrijeme.
3.  $\oplus/\ominus$  za unošenje »**SAT**«, »**MINUTA**«, »**GODINA**«, »**MJESEC**« i »**DAN**«.
4.  $\text{OK}$  svaki put za potvrdu.
5.  $\oplus/\ominus$  za odabir »**KRAJ**« ili bez odn. s automatskom izmjenom ljetnog i zimskog vremena »**BEZ LJ/ZI**« odn. »**S LJ/ZI**«.
6.  $\text{OK}$  za potvrdu. Ako odaberete »**S LJ/ZI**«, pojavljuje se »**EUROPA**«.

7.  $\oplus/\ominus$  za izbor države ili »**SLOBODNA PRAVILA**«.
8.  $\text{OK}$  za potvrdu. Ako odaberete »**SLOBODNA PRAVILA**«, pojavljuje se »**MJESEC LJ**«.
9.  $\oplus/\ominus$  za unošenje datuma i vremena izmjene zimskog i ljetnog vremena »**MJESEC LJ**«, »**TJEDAN LJ**«, »**SAT**«, »**MJESEC ZI**«, »**TJEDAN ZI**«.

### Uputa

»**TJEDAN LJ**« i »**TJEDAN ZI**« označuju vikend u odabranom mjesecu.

Vrijeme promjene na zimsko vrijeme preuzima se od ljetnog vremena (»**SAT**«).

10.  $\text{OK}$  svaki put za potvrdu.
11. Namjestite okretnu sklopku na željeni program.

## Podešavanje jezika

Namjestite okretnu sklopku za izbor programa na »MENI« i pritisnite sljedeće tipke:

1.  $\oplus/\ominus$  do pojavljivanja »SERVIS«, simbol » $\nearrow$ « svjetluca.
2.  $\text{OK}$  za potvrdu, svjetluca »DISPLEJ«.
3.  $\oplus/\ominus$  do pojavljivanja »JEZIK«.
4.  $\text{OK}$  za potvrdu, svjetluca podešeni jezik.
5.  $\oplus/\ominus$  do pojavljivanja željenog jezika.
6.  $\text{OK}$  za potvrdu.
7. Namjestite okretnu sklopku na željeni program.

## Varijanta prikaza

Prikaz na displeju kod pojedinačnih položaja okretne sklopke ovisi o podešenoj varijanti prikaza (vidi tablicu).

**Primjer:**

**Okretna sklopka na »P1« kod varijante prikaza 2**

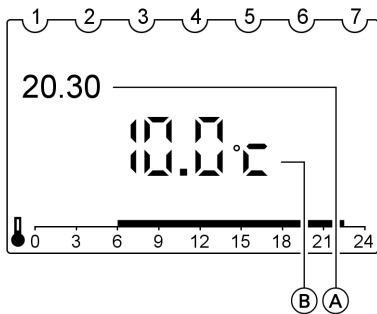

- (A) Vrijeme
- (B) Zadana temperatura

**Okretna sklopka na » $\downarrow$ ☼« kod varijante prikaza 3**

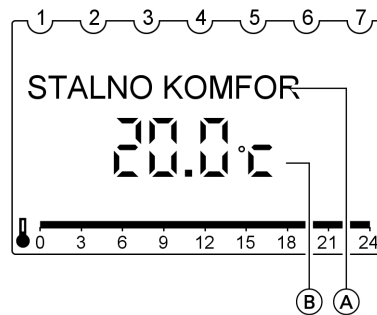

- (A) Program
- (B) Zadana temperatura

## Varijanta prikaza (nastavak)

Prikaz	Položaj okretne sklopke P1, P2, P3					Položaj okretne sklopke ☀️, 🌙, ⚙️				
	Varijanta prikaza					Varijanta prikaza				
	1	2	3	4	5	1	2	3	4	5
Vrijeme	X	X			X					X
Zadana temp.		X	X	X			X	X		
Stvarna temp.	X			X	X	X			X	
Program						X	X	X	X	X

Namjestite okretnu sklopku za izbor programa na »MENI« i pritisnite sljedeće tipke:

1. (+)/(-) do pojavljivanja »SERVIS«, simbol »/« svjetluca.
2. OK za potvrdu, svjetluca »DISPLEJ«.
3. OK za potvrdu.
4. (+)/(-) do pojavljivanja željene varijante.
5. OK za potvrdu.
6. Namjestite okretnu sklopku na željeni program.

## Zidno usklađenje

Ako je Vaš Vitotrol 100 montiran na nekom nepovoljnom mjestu, npr. na vanjskom zidu ili u blizini kamina, prikazana temperatura prostora može odstupati od stvarne temperature prostora. Ova temperaturna odstupanja možete uskladiti korekcijskom vrijednošću.

### Primjer:

Temperatura prikazana na Vitotrolu 100 viša je od stvarne temperature prostora za 2 °C. Korekcijska vrijednost iznosi -2 °C.

Namjestite okretnu sklopku za izbor programa na »MENI« i pritisnite sljedeće tipke:

1. (+)/(-) do pojavljivanja »SERVIS«, simbol »/« svjetluca.
2. OK za potvrdu, svjetluca »DISPLEJ«.
3. (+)/(-) do pojavljivanja »ZIDNO USKLAĐENJE«.
4. OK za potvrdu.

## Zidno usklađenje (nastavak)

5.  $\oplus/\ominus$  do pojave željene korekcijske vrijednosti.
6.  $\textcircled{\text{OK}}$  za potvrdu.
7. Namjestite okretnu sklopku na željeni program.

## Reagiranje regulacije

Predpodešen je regulator histereze. Vrijednost histereze utječe na točku uključanja i isključenja za »Grijanje« odn. »Nema grijanja«.

### Primjer:

Zadana vrijednost temperature prostora: 21 °C

Histereza: 0,6 °C

Čim stvarna temperatura prostora prekorači 21,3 °C, grijanje se isključuje.

Čim stvarna temperatura prostora padne ispod 20,7 °C, grijanje se uključuje.

Reagiranje regulacije možete promijeniti tako da promijenite vrijednost histereze. Histereza je u stanju isporuke namještena na 0,6 °C. Ako Vaš sistem reagira tromo, podesite nižu vrijednost.

Namjestite okretnu sklopku za izbor programa na »MENI« i pritisnite sljedeće tipke:

1.  $\oplus/\ominus$  do pojavljivanja »SERVIS«, simbol » $\nearrow$ « svjetluca.
2.  $\textcircled{\text{OK}}$  za potvrdu, svjetluca »DISPLAY«.
3.  $\oplus/\ominus$  do pojavljivanja »REGULATOR«.
4.  $\textcircled{\text{OK}}$  za potvrdu, svjetluca »HIST-REGULATOR«.
5.  $\textcircled{\text{OK}}$  za potvrdu, pojavljuje se »HISTEREZA«.
6.  $\oplus/\ominus$  do pojave željene vrijednosti.  
Područje podešavanja: 0,2 do 1,0 °C
7.  $\textcircled{\text{OK}}$  za potvrdu, pojavljuje se »KRAJ«.



Daljnja podešavanja

## **Reagiranje regulacije** (nastavak)

8. Namjestite okretnu sklopku na željeni program.

## Provjera temperatura i daljnjih podešavanja

Sljedeća podešavanja možete provjeriti navedenim redoslijedom:

- Temperatura prostora
- Zadana temperatura namještena u aktualnom programu.
- Datum i vrijeme
- Aktualni program (samo kod P1, P2, P3)
- Varijanta prikaza

### Uputa

Okretna sklopka **ne** smije stajati na »MENI«.

Pritisnite sljedeće tipke:

1. ⓘ Pojavljuje se »Temp. prostora«.



2. ⓘ za daljnje provjere sukladno gore navedenom redoslijedu.

## Upitati vremenske programe

### Vremenski program aktualnog dana za P1, P2, P3

Otvorite zaklopku. Na displeju vidite vremena uključivanja aktualnog dana, prikazana na satnoj liniji.

#### Primjer:

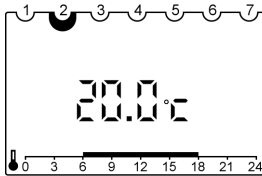

Od 6:00 do 18:00 sati prostor se grije normalnom temperaturom, a od 18:00 do 6:00 sati prostor se grije reduciranom temperaturom.

### Vremenski program cijelog tjedna za P1 i P2

Otvorite zaklopku. Na displeju vidite vremena uključivanja aktualnog dana, prikazana na satnoj liniji.

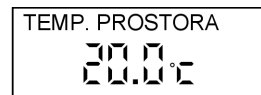

Pritisnite sljedeće tipke:

1. ⓘ Pojavljuje se »Temp. prostora«.





Mogućnosti upita

### Upitati vremenske programe (nastavak)

2.  sve do pojavljivanja namještenog vremenskog programa (»P1« ili »P2«).  
Na displeju vidite vremena uključivanja za dane od ponedjeljka do petka, prikazana na satnoj liniji, »PROG PON-PET«.
3.  Na displeju vidite vremena uključivanja za subotu i nedjelju, prikazana na satnoj liniji, »PROG SUB/NED«.

### Vremenski program cijelog tjedna za P3

Namjestite okretnu sklopku za izbor programa na »MENI« i pritisnite sljedeće tipke:

1.  do pojavljivanja »PROGRAM P3«, simbol »PROG« svjetluca.
2.  za potvrdu; svjetluca »NOVO«.
3.  do pojavljivanja »PROVJERA«.

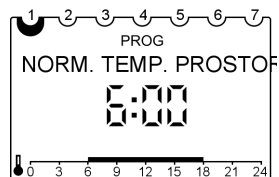

4.  za potvrdu, prva uklopna točka za ponedjeljak pojavljuje se na displeju zajedno sa satnom linijom za ponedjeljak.





5.  svaki put za sve daljnje uklopne točke u tjednu.
6. Namjestite okretnu sklopku na željeni program.

### Provjera programa godišnjeg odmora

Namjestite okretnu sklopku za izbor programa na »MENI« i pritisnite sljedeće tipke:

1.  do pojavljivanja »GODIŠNJI ODMOR«.
2.  za potvrdu.

3.  do pojavljivanja »PROVJERA«.
4.  za potvrdu, nakratko se pojavljuje »START-DATUM«, zatim »GODINA«.

**Provjera programa godišnjeg odmora** (nastavak)

5.  svaki put za potvrdu svih daljnjih podataka o programu godišnjeg odmora (datum početka i kraja).
6. Namjestite okretnu sklopku na željeni program.

Što se mora učiniti?

### Prostorije prehladne

Uzrok	Uklanjanje
Vitotrol 100 je krivo podešen	Ispitajte i korigirajte po potrebi podešenja: <ul style="list-style-type: none"><li>■ Program (vidi stranicu 9)</li><li>■ Temperatura prostora (vidi stranicu 27)</li><li>■ Točno vrijeme (vidi stranicu 27)</li></ul>

#### **Uputa**

*Za daljnje uzroke vidite uputu za upotrebu kotla za grijanje*

### Prostorije pretople

Uzrok	Uklanjanje
Vitotrol 100 je krivo podešen	Ispitajte i korigirajte po potrebi podešenja: <ul style="list-style-type: none"><li>■ Program (vidi stranicu 9)</li><li>■ Temperatura prostora (vidi stranicu 27)</li><li>■ Točno vrijeme (vidi stranicu 27)</li></ul>

#### **Uputa**

*Za daljnje uzroke vidite uputu za upotrebu kotla za grijanje*

### svjetluca na displeju

Uzrok	Uklanjanje
Baterije potrošene	Zamijeniti baterije (vidi stranicu 31) <b>Uklanjanje otpada</b> Baterije/aku-baterije ne bacati u kućno smeće. Bacite iskorištene baterije u predviđena skupljališta za poseban otpad.

## Zamijeniti baterije

- Koristite alkalne baterije bez štetnih tvari, 1,5-V-mignon baterije, tip LR6/AA.
- Ne koristite punjive baterije.
- Zamijenite **obje** baterije svakih godinu i pol dana.

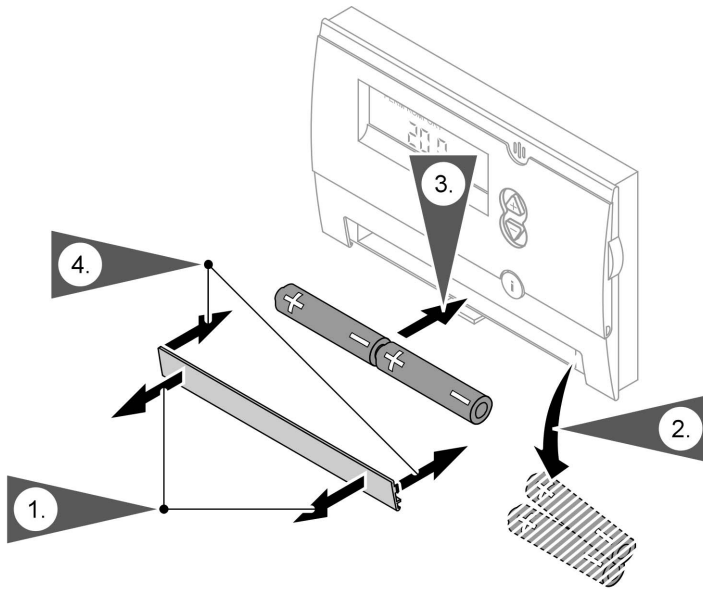

Vitotrol 100 ima rezervu hoda od 10 min. Ako u tom roku zamijenite baterije, svi podešeni podaci ostaju očuvani. Kod prekoračenja rezerve hoda morate provesti resetiranje (vidi iduću stranicu).

Što se mora učiniti?

## Zamijeniti baterije (nastavak)

Reset

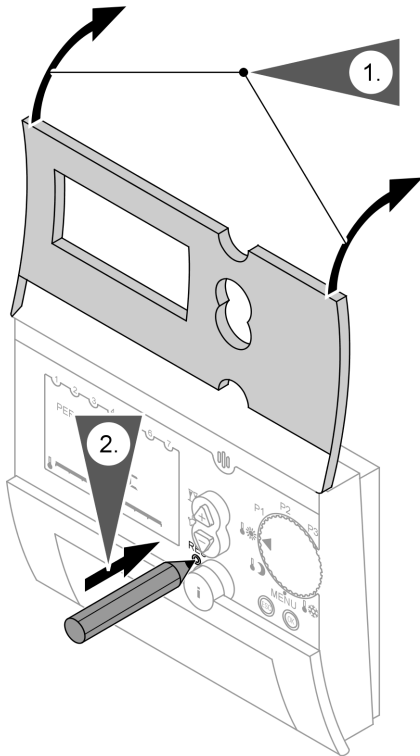

Nakon resetiranja morate ponovo unijeti jezik, vrijeme i datum.

## Čišćenje

Uređaj možete čistiti običnim kućanskim sredstvom za čišćenje (ne koristiti sredstva za ribanje).

## Upute za štednju energije

Sljedećim mjerama možete dodatno štedjeti energiju:

- Pravilno provjetranje.  
Kratko otvoriti prozor i pritom zatvoriti termostatske ventile.
- Ne pregrijavati, težiti temperaturi prostora od 20°C, svaki stupanj temperature prostora manje štedi do 6% troškova za grijanje.
- Rolete na prozorima (ako postoje) zatvarati u sumrak.
- Koristiti mogućnosti podešavanja daljinskog upravljanja, npr. normalnu temperaturu prostora u izmjeni sa reduciranom temperaturom prostora.

## Kazalo

<b>Č</b>		<b>R</b>	
Čišćenje .....	33	Reagiranje regulacije .....	25
<b>E</b>		Reducirana temperatura prostora ...	9
Elementi opsluživanja i pokazivanja	7	<b>S</b>	
<b>G</b>		Snižena temperatura	
Godišnji odmor .....	17	■ Regulator .....	9
<b>I</b>		Štedni pogon .....	7
Individualni vremenski program .....	11	Štedni pogon	
Individualni vremenski program		■ podešavanje .....	19
■ podešavanje .....	13	■ završavanje .....	20
■ Primjer .....	13	Štednja energije .....	17, 19, 34
Informacija .....	7	<b>T</b>	
<b>J</b>		Temperature	
Jezik .....	23	■ provjera .....	27
<b>N</b>		<b>U</b>	
Normalna temperatura prostora .....	9	Uklonjene točke .....	13
<b>O</b>		Uklonjene točke	
Okretna sklopka .....	7	■ brisanje .....	16
<b>P</b>		Uputa o valjanosti .....	35
Party pogon .....	7	<b>V</b>	
Party pogon		Varijanta prikaza .....	23
■ podešavanje .....	20	Vremena grijanja .....	13
■ završavanje .....	21	Vremenski program .....	10
Podešavanja		Vrijeme i datum .....	22
■ provjera .....	27	<b>Z</b>	
Pomoć .....	30	Zaštita od smrzavanja .....	9
Primjer .....	13	Zidno usklađenje .....	24
Privremena promjena temperatura	19		
Program godišnjeg odmora			
■ podešavanje .....	18		
■ provjera .....	28		
■ završavanje .....	18		
Provjera vremenskih programa .....	27		

## Uputa o važnosti

Za Vitotrol 100, tip UTD

Br. narudž. 7179 059

## Vaš kontakt

Za popratna pitanja ili radove puštanja u pogon i održavanja vaše instalacije grijanja obratite se vašoj stručnoj firmi. Stručnu firmu u vašoj blizini naci cete na internet stranici: [www.viessmann.com](http://www.viessmann.com)

Viessmann d.o.o. HRVATSKA  
Dr. Luje Naletilića 29  
HR-10020 Zagreb  
Telefon:0 03 85-1-65 93-650  
Telefax:0 03 85-1-65 46-793  
[www.viessmann.com](http://www.viessmann.com)

Tiskano na ekološkom papiru,  
izbijeljenom bez klora



Pridržavamo pravo na tehničke izmjene!  
5577 466 HR